



Manuel d'utilisation et d'installation
Solution de système de gestion de l'énergie

Marques commerciales

Autel®, MaxiCharger®, MaxiSys®, MaxiDAS®, MaxiScan®, MaxiCheck®, et MaxiRecorder® sont des marques commerciales d'Autel Intelligent Technology Corp., Ltd., enregistrées en Chine, aux États-Unis et dans d'autres pays. Toutes les autres marques sont des marques commerciales ou des marques déposées de leurs détenteurs respectifs.

Renseignements sur les droits d'auteur

Aucune partie de ce manuel ne peut être reproduite, stockée dans un système de récupération ou transmise, sous quelque forme ou par quelque moyen que ce soit, électronique, mécanique, par photocopie, par enregistrement ou autrement, sans l'autorisation écrite préalable d'Autel.

Exclusion de garantie et limitation de responsabilité

Toutes les informations, spécifications et illustrations de ce manuel sont basées sur les dernières informations disponibles au moment de l'impression.

Autel se réserve le droit d'apporter des modifications à tout moment sans préavis. Tandis que les informations de ce manuel ont été soigneusement vérifiées quant à leur exactitude, aucune garantie n'est donnée quant à l'exhaustivité et l'exactitude du contenu, y compris mais non limité aux caractéristiques, fonctions et illustrations du produit.

Autel ne pourra être tenue responsable pour les dommages directs ou les dommages spéciaux, indirects ou dommages-intérêts ou pour tout dommage économique (y compris la perte de profits).

! IMPORTANT

Avant d'installer le système de gestion de l'énergie, veuillez lire attentivement ce manuel, en accordant une attention particulière aux notes importantes.

Service client et assistance

Web: www.autelenergy.com

Tél: +49 (0) 89 540299608 (Europe)

0086-755-2267-2493 (Chine)

Email: support.eu@autel.com

Pour une assistance technique dans tous les autres pays, veuillez contacter votre agent de vente local.

CONTENU

| | | |
|----------|--|-----------|
| 1 | UTILISATION DE CE MANUEL..... | 1 |
| 1.1 | CONVENTIONS | 1 |
| 1.1.1 | <i>Texte en gras</i> | 1 |
| 1.1.2 | <i>Notes</i> | 1 |
| 1.1.3 | <i>Hyperliens</i> | 1 |
| 1.1.4 | <i>Illustrations</i> | 1 |
| 1.1.5 | <i>Procédures</i> | 1 |
| 2 | SYSTÈME DE GESTION DE L'ÉNERGIE..... | 3 |
| 2.1 | NOTES IMPORTANTES | 3 |
| 2.2 | MODE DE FONCTIONNEMENT..... | 3 |
| 2.2.1 | <i>Caractéristiques générales</i> | 4 |
| 2.2.2 | <i>Mode DLB</i> | 6 |
| 2.2.3 | <i>Mode ALM</i> | 7 |
| 2.2.4 | <i>Mode haute performance</i> | 8 |
| 2.3 | INSTALLATION DU MAXICHARGER AC WALLBOX | 9 |
| 2.4 | CONNEXION INTERNET DU SYSTÈME..... | 9 |
| 2.4.1 | <i>Groupement des bornes de recharge</i> | 9 |
| 2.4.1.1 | Via le câble Ethernet | 9 |
| 2.4.1.2 | Via la connexion Wi-Fi..... | 11 |
| 2.4.2 | <i>Connexion du compteur</i> | 12 |
| 3 | PARAMÈTRES DE L'APPLICATION..... | 15 |
| 3.1 | TÉLÉCHARGEMENT DE L'APPLICATION..... | 15 |
| 3.2 | ACCÈS..... | 15 |
| 3.3 | CONFIGURATION INITIALE..... | 16 |
| 3.3.1 | <i>Liaison de la borne de recharge</i> | 17 |

| | | |
|-------|--|----|
| 3.3.2 | <i>Connexion Bluetooth et Wi-Fi</i> | 18 |
| 3.3.3 | <i>Paramètres de charge</i> | 20 |
| 3.4 | DÉTAILS DE LA BORNE DE RECHARGE | 22 |
| 3.5 | LIAISON D'AUTRES BORNES DE RECHARGE | 23 |
| 3.6 | CONFIGURATION DE LA BORNE DE RECHARGE PRINCIPALE..... | 24 |
| 3.7 | CONFIGURATION DU MODE DLB | 24 |
| 3.8 | CONFIGURATION DU MODE ALM / HAUTE PERFORMANCE..... | 26 |
| 3.9 | ANNULATION DE LA DÉSIGNATION DE LA BORNE DE RECHARGE PRINCIPALE / SECONDAIRE | 28 |
| 3.9.1 | <i>Annulation de la désignation de la borne de recharge principale</i> | 29 |
| 3.9.2 | <i>Annulation de la désignation de la borne de recharge secondaire</i> | 29 |

1 Utilisation de ce manuel

Le document décrit comment réaliser la solution pour le système de gestion de l'énergie et s'adresse aux sujets suivants :

- ┆ Propriétaire de la MaxiCharger AC Wallbox (EU)
- ┆ Technicien d'installation

1.1 Conventions

1.1.1 Texte en gras

Le texte en gras est utilisé pour mettre en surbrillance des éléments sélectionnables, tels que les boutons et options de menu. Exemple:

- ┆ Appuyez sur **OK**.

1.1.2 Notes

- ┆ **NOTE** : fournit des informations utiles, telles que des explications, des conseils et des commentaires supplémentaires.
- ┆ **IMPORTANT** : vous rappelle que vous devez suivre les instructions de préparation, d'installation et d'utilisation.

1.1.3 Hyperliens

Les hyperliens sont disponibles dans les documents électroniques. Le texte bleu en italique indique un hyperlien sélectionnable et le texte bleu souligné correspond à un lien vers un site Web ou une adresse électronique.

1.1.4 Illustrations

Les illustrations, en particulier les captures d'écran de l'interface de l'application, utilisées dans ce document ne sont données qu'à titre indicatif. Ce sont les écrans actuels qui prévalent.

1.1.5 Procédures

Une icône représentant une flèche indique une procédure. Par exemple:

- ┆ **Pour câbler un câble RS485 entre la borne de recharge principale et le compteur**

1. Maintenez le courant coupé pendant le câblage.
2. Installez le compteur en suivant les instructions du guide de câblage du compteur inclus dans l'emballage.
3. Connectez le câble RS485 à la borne de recharge principale et au compteur comme indiqué, respectivement.

2 Système de gestion de l'énergie

2.1 Notes importantes

Avant de commencer, VEUILLEZ NOTER QUE :

1. Ce manuel a pour but de présenter les instructions d'installation et les paramètres de l'application du système de gestion de l'énergie d'Autel.
2. La solution de système de gestion de l'énergie décrite dans ce manuel est uniquement applicable pour le MaxiCharger AC Wallbox (EU).
3. L'installation doit être effectuée par du personnel qualifié, conformément aux réglementations locales.
4. Pour être conforme aux normes de protection contre les fuites électriques, veuillez utiliser au moins un ou plusieurs RCD de type A ou utiliser un autre dispositif de protection contre les fuites électriques en vous référant aux normes locales.
5. Mettez à jour votre MaxiCharger AC Wallbox avec la dernière version du logiciel avant d'installer les bornes de recharge et les compteurs.
6. Assurez-vous que le MaxiCharger AC Wallbox est hors tension avant de connecter le compteur et le câble Ethernet.

2.2 Mode de fonctionnement

Le système de gestion de l'énergie d'Autel prend en charge les quatre modes de fonctionnement suivants :

- A. Gestion Statique (Mode DLB sur l'application Autel)
- B. Gestion Dynamique avec plusieurs bornes (Mode ALM sur l'application Autel)
- C. Gestion Dynamique avec une seule borne (Mode ALM sur l'application Autel)
- D. Mode photovoltaïque (à venir)

A Noter :

Le système de gestion de l'énergie d'Autel ne supporte pas une grappe mixe. On réalise une grappe de plusieurs bornes rien qu'avec les bornes AC d'Autel.

Une grappe avec Autel et une autre marque de borne ne fonctionne pas.

2.2.1 Caractéristiques générales

Tableau 2-1 *Caractéristiques générales des modes de fonctionnement*

| Element | Gestion Dynamique avec une seule borne (Mode ALM) | Gestion Dynamique avec plusieurs bornes (Mode ALM) | Gestion Statique (Mode DLB) | Mode Photovoltaïque |
|---|--|---|------------------------------------|----------------------------|
| Borne de recharge principale (Master) | 1 | 1 | 1 | 1 |
| Borne de recharge secondaire (Esclave) | N/A | 1-24 | 1-24 | N/A |
| Protocole de communication entre les bornes de recharge | N/A | Wi-Fi/Cable Ethernet | Wi-Fi/Cable Ethernet | N/A |
| Protocole de communication entre la borne de recharge principale et le compteur | Modbus | Modbus | N/A | Modbus |
| Longueur maximale du câble Ethernet | N/A | 100 m | 100 m | N/A |
| Longueur maximale entre le câblage de la borne de recharge principale et le compteur | 500 m | 500 m | N/A | 500 m |

| Element | Gestion Dynamique avec une seule borne (Mode ALM) | Gestion Dynamique avec plusieurs bornes (Mode ALM) | Gestion Statique (Mode DLB) | Mode Photovoltaïque |
|--|--|--|-----------------------------|---------------------|
| Courant de phase maximum configurable | Minimum entre le courant nominal du RCD et le courant du tarif contractuel | | | |
| Courant d'installation maximum configurable | Courant nominal du RDC | | | |
| Applications disponibles | Autel Charge / Autel Config | | | |

A Noter :

Ethernet câble conseillé : Câble RJ45

Routeur conseillé : TP-Link Archer C6 Dual-band Gigabit WLAN router

Link d'achat : <https://www.amazon.de/-/en/TP-Link-C6-dual-band-external-antennas/dp/B07GVR9TG7?th=1>

2.2.2 Gestion Statique (Mode DLB)

Le mode DLB peut être utilisé lorsqu'il y a plusieurs bornes de recharge. L'objectif du mode DLB est d'obtenir la charge la plus rapide en maximisant l'efficacité énergétique de la puissance répartie aux bornes de recharge et maintenir la puissance du système dans la plage.

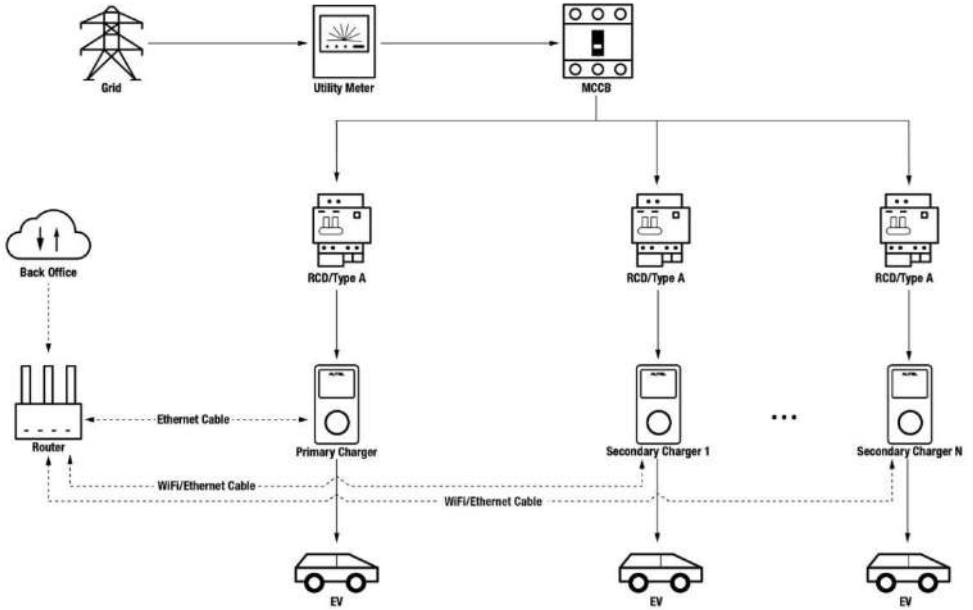

Figure 2-1 Schéma du système (mode DLB)

A Noter :

Utility Meter : Compteur Général

MCCB : Interrupteur Général

2.2.3 Gestion Dynamique avec plusieurs bornes (Mode ALM)

Le mode ALM convient aux scénarios dans lesquels plusieurs bornes de recharge partagent l'alimentation avec d'autres charges. Le mode ALM est capable d'assurer une charge uniforme des bornes de recharge et des autres charges. La différence entre le mode DLB et le mode ALM est que le mode ALM peut gérer la puissance de la charge et la puissance des bornes de recharge en même temps en utilisant un compteur d'énergie externe.

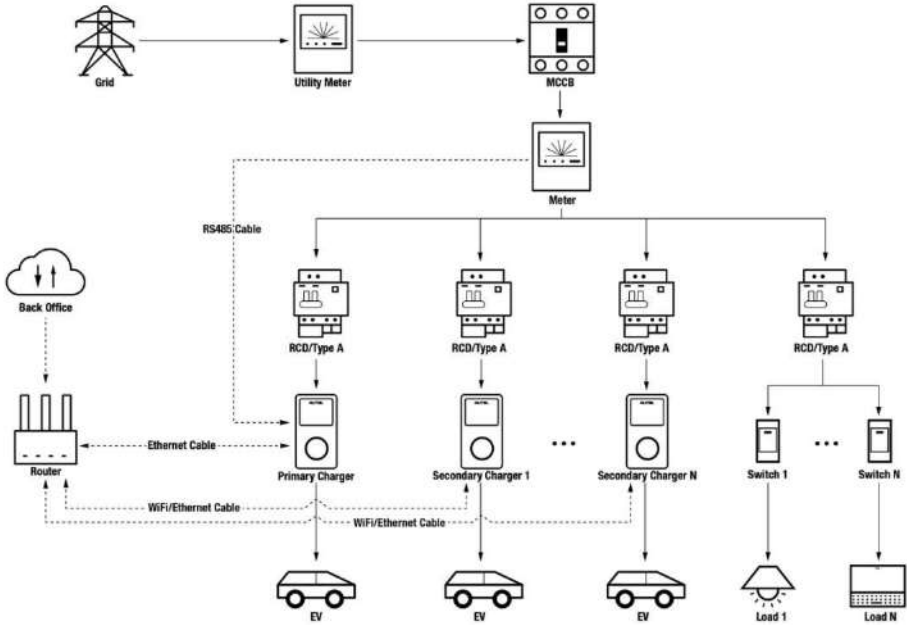

Figure 2-2 Schéma du système (mode ALM)

2.2.4 Gestion Dynamique avec une seule borne (Mode ALM)

Il s'agit d'une version simplifiée du mode ALM, adaptée au scénario où il n'y a qu'une seule borne de recharge. Cette méthode intelligente de gestion de charge assure une charge constante de la borne de recharge et des autres charges.

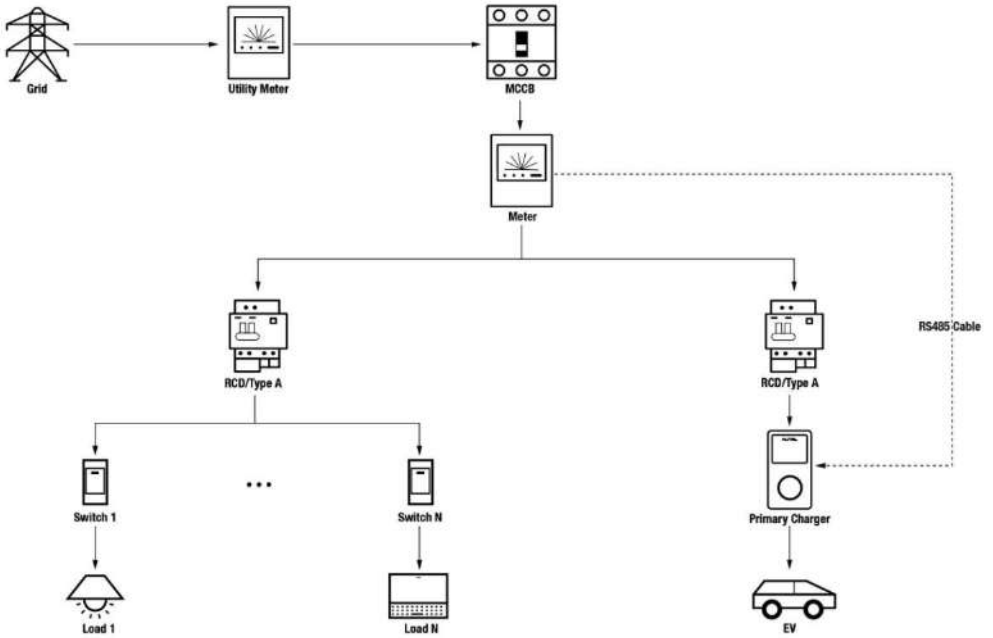

Figure 2-3 Schéma du système (mode ALM)

2.3 Installation du MaxiCharger AC Wallbox

Avant de configurer le système de gestion de l'énergie, veuillez installer la MaxiCharger AC Wallbox (EU). Pour savoir comment installer la MaxiCharger AC Wallbox (EU), veuillez consulter votre revendeur. Aucun détail à ce sujet ne sera fourni ici.

2.4 Connexion Internet du système

2.4.1 Groupement des bornes de recharge

En mode Haute performance, la borne de recharge n'a pas besoin d'être connectée à Internet. Si nécessaire, la communication Internet peut être établie via le câble Ethernet ou le Wi-Fi.

En mode ALM et en mode DLB, la borne de recharge principale et la ou les bornes de recharge secondaires doivent être connectés à Internet :

1. La borne de recharge principale doit établir une communication Internet via un câble Ethernet.
2. Les bornes de recharge secondaires peuvent se connecter à Internet via un câble Ethernet ou une connexion Wi-Fi.

2.4.1.1 *Via le câble Ethernet*

Pour établir une connexion Internet stable, que ce soit en tant que borne de recharge principale ou secondaire, nous vous recommandons d'utiliser un câble Ethernet pour connecter la borne de recharge au routeur.

▮ **Pour connecter le câble Ethernet entre le(s) borne(s) de recharge et le routeur**

1. Maintenez le courant coupé pendant le câblage.
2. Insérez la prise RJ45 du câble Ethernet dans le port RJ45 (A) situé au bas de la borne de recharge.

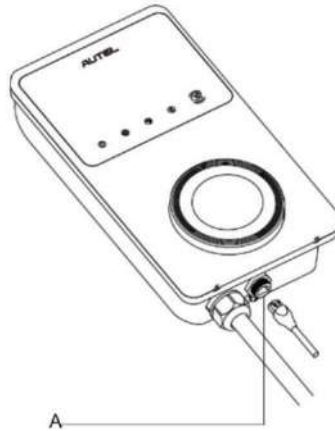

Figure 2-4 Connexion du câble RJ45

Avant de connecter le câble Ethernet, nous vous recommandons d'installer d'abord le presse-étoupe étanche pour câble Ethernet sur le câble Ethernet.

|| **Pour connecter le presse-étoupe étanche du câble Ethernet**

- 1) Faites passer le câble Ethernet avec la prise RJ45 (E) à travers l'écrou (D) et le bouchon étanche (B), en laissant un espace entre eux.
- 2) Connectez le joint torique (C) par son ouverture au câble Ethernet et insérez-le dans le bouchon étanche.
- 3) Vissez l'écrou au bouchon étanche et assurez-vous qu'ils sont bien fixés.

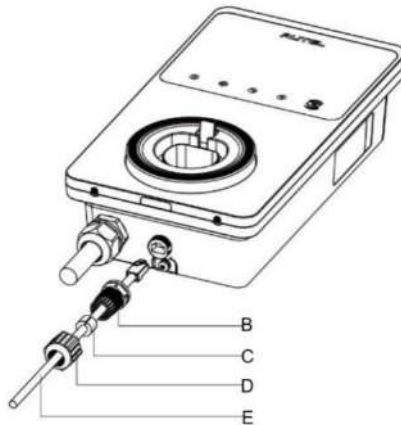

Figure 2-5 Installation du presse-étoupe étanche du câble Ethernet

3. Insérez l'autre extrémité (prise RJ45) du câble Ethernet dans le port RJ45 du routeur.

IMPORTANT

1. La longueur de chaque câble Ethernet doit être inférieure à 100 m (328 pi), et la distance entre le routeur et toutes les bornes de recharge doit être inférieure à 50 m (164 pi).
2. Lorsque la longueur des câbles Ethernet dépasse 100 m ou que la distance de connexion Wi-Fi est supérieure à 50 m, la connexion Internet peut devenir instable. Dans ce cas, un amplificateur de signal externe peut être utilisé pour amplifier le signal.

2.4.1.2 Via la connexion Wi-Fi

Pour établir une connexion Internet entre les bornes de recharge et le routeur via le Wi-Fi, téléchargez l'application Autel Charge et connectez-vous d'abord. Reportez-vous ensuite à [Connexion Bluetooth et Wi-Fi](#) à la page 18 de ce manuel pour plus de détails.

Voyant de connexion Internet

Lorsque la borne de recharge est connectée au réseau, le voyant de connexion Internet de la borne s'allume. Veuillez vérifier si la borne de recharge est connectée au réseau pour la charge intelligente en observant l'état du voyant de connexion Internet.

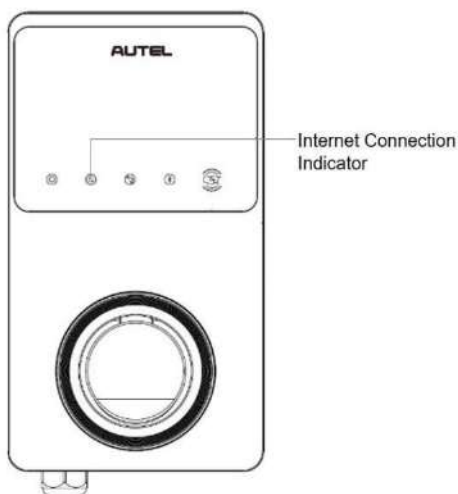

Figure 2-6 *Voyant de connexion Internet*

Le tableau ci-dessous décrit l'état du voyant de connexion Internet :

Tableau 2-2 Voyant de connexion Internet

| Voyant | État | Description |
|-------------------------------------|----------------------|---|
| Voyant de connexion Internet | Allumé en permanence | Le réseau est connecté, mais pas pour la recharge intelligente. |
| | Éteint en permanence | Le réseau n'est pas connecté. |
| | Clignotement rapide | Connexion de charge intelligente NORMALE. |
| | Clignotement lent | Connexion de charge intelligente ANORMALE. |

2.4.2 Connexion du compteur

En mode ALM et haute performance, un câble RS485 est nécessaire pour établir une communication entre la borne de recharge principale et le compteur. Il est recommandé de choisir comme borne de recharge principale la borne la plus proche du compteur.

Pour vous faire gagner du temps dans l'achat d'un compteur d'énergie approprié pour configurer le système de gestion de l'énergie Autel, les compteurs d'énergie CA recommandés sont énumérés ci-dessous, qui peuvent être achetés auprès des distributeurs locaux ou [la boutique en ligne d'Autel..](#)

⌋ Monophasé ≤ 100 A pour le marché de l'UE : SDM230-Modbus V1 (Voir Figure 2-7)

⌋ Triphasé ≤ 100 A : SDM630-Modbus V2 (Voir Figure 2-8)

⌋ Triphasé > 100 A, ≤ 250 A: SDM630MCT-Modbus V2 (Voir Figure 2-9)

⌋ **Pour câbler un câble RS485 entre la borne de recharge principale et le compteur**

1. Maintenez le courant coupé pendant le câblage.
2. Installez le compteur en suivant les instructions du guide de câblage du compteur inclus dans l'emballage.
3. Connectez le câble RS485 à la borne de recharge principale et au compteur comme indiqué, respectivement.

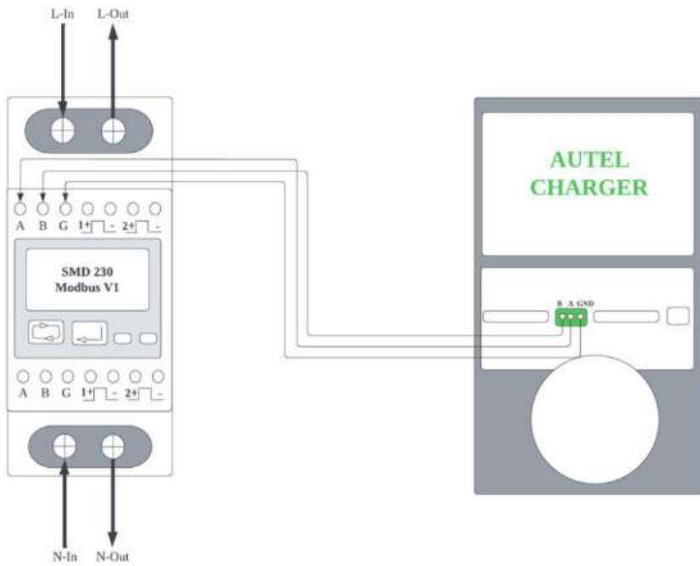

Figure 2-7 Câblage du câble RS485 du compteur d'énergie SDM230-Modbus V1

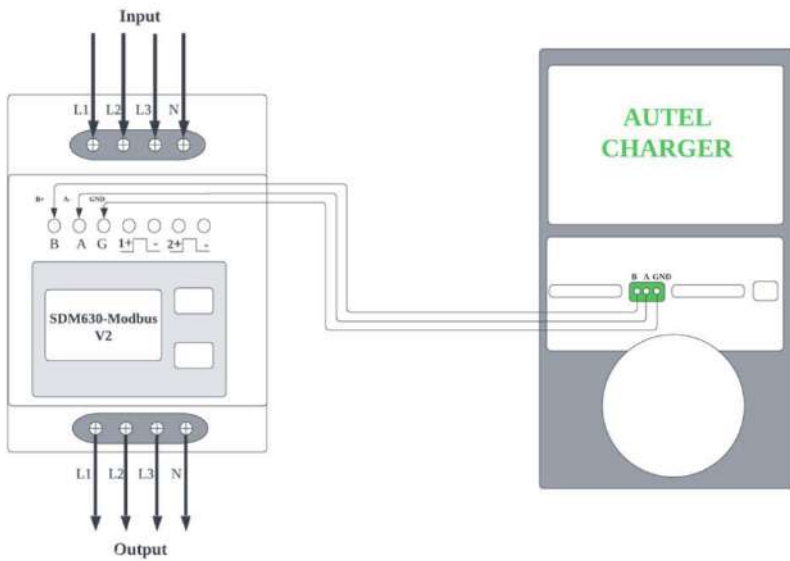

Figure 2-8 Câblage du câble RS485 du compteur d'énergie SDM630-Modbus V2

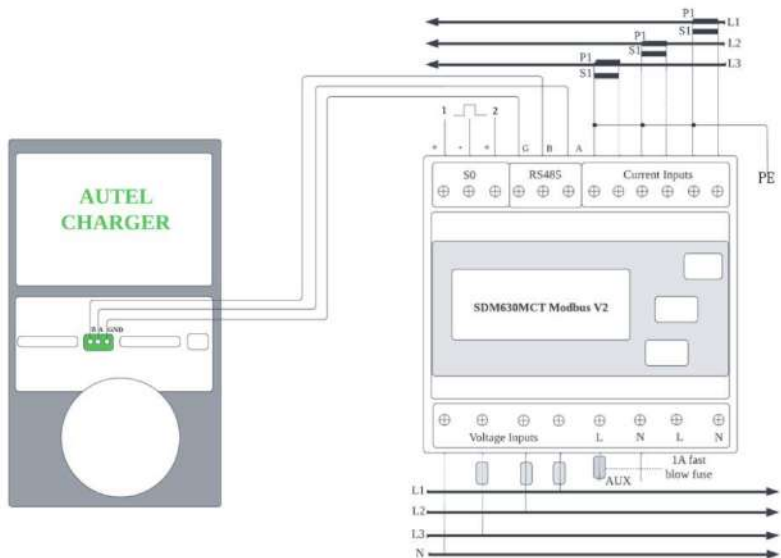

Figure 2-9 Câblage du câble RS485 du compteur d'énergie SDM630MCT-Modbus V2

*Les capteurs CT doivent être mis à la terre sur le PE local en raison de la nécessité d'une protection contre les surtensions.

3 Paramètres de l'application

Suivez les étapes ci-dessous pour activer le mode correspondant une fois que vous avez installé et câblé toutes les unités conformément au schéma du système correspondant.

3.1 Téléchargement de l'application

Deux applications peuvent être utilisées pour réaliser la solution de système de gestion de l'énergie d'Autel : **Autel Charge** et **Autel Config**. Dans ce manuel nous utilisons l'application **Autel Charge** comme exemple pour illustrer les paramètres de l'application.

Scannez le code QR ci-dessous pour télécharger l'application **Autel Charge**, ou vous pouvez télécharger l'application **Autel Charge** depuis l'App Store : les utilisateurs d'iOS peuvent télécharger l'application **Autel Charge** depuis l'App Store d'Apple, tandis que les utilisateurs d'Android peuvent télécharger l'application depuis le Google Play Store.



NOTE

Assurez-vous que le MaxiCharger AC Wallbox et l'application **Autel Charge** utilisent les dernières versions du logiciel.

3.2 Accès

- a) Si vous n'avez pas de compte Autel Charge, appuyez sur **S'enregistrer** pour créer un compte Autel Charge.
- b) Si vous avez déjà un compte, appuyez sur **Accéder**, puis connectez-vous avec votre numéro de téléphone et votre mot de passe ou avec votre email et votre mot de passe.



Bienvenue à Autel Charge

Green Energy Powers the Future

S'enregistrer

Se connecter



S'enregistrer

Email

Téléphone

+33 | Téléphone

Envoyer le code

3.3 Configuration initiale

La configuration initiale permet de lier une borne de recharge, de connecter Bluetooth et Wi-Fi, et de définir vos préférences et paramètres personnels.

3.3.1 Liaison de la borne de recharge

Après avoir réussi à vous connecter, l'écran vous permettant d'ajouter des bornes de recharge apparaîtra, appuyez sur **Ajouter** pour continuer. Scannez le code QR sur le guide de référence rapide pour obtenir le numéro de série et le PIN de la borne de recharge, ou appuyez sur **Saisir le numéro de la borne de recharge** pour saisir manuellement le numéro de série et le PIN. Après avoir confirmé le numéro de série et le PIN, appuyez sur **Lier**.

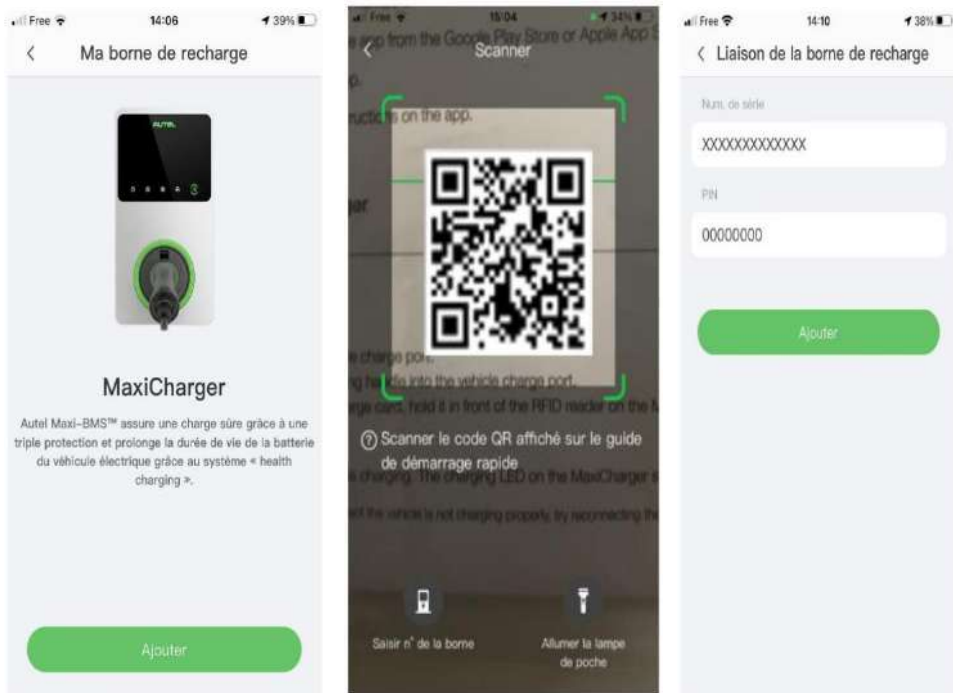

3.3.2 Connexion Bluetooth et Wi-Fi

1. Une fois la borne de recharge liée, l'écran suivant apparaît, vous demandant de connecter la borne de recharge via Bluetooth ou de configurer le Wi-Fi pour la borne de recharge. Appuyez d'abord sur **Connecter via Bluetooth**, puis l'écran Configurer le Wi-Fi s'affiche. Vous pouvez appuyer sur l'ID du réseau Wi-Fi auquel vous souhaitez vous connecter.

NOTE

1. Une connexion Bluetooth est utilisée pour activer les opérations sur la borne de recharge, tandis qu'une connexion Wi-Fi est utilisée pour connecter les bornes de recharge dans le réseau local, de sorte que les bornes de recharge secondaires puissent être contrôlées par la borne de recharge principale. La borne de recharge principale et les bornes de recharge secondaires doivent être connectées au même réseau Wi-Fi.
 2. Une fois qu'une borne de recharge est connectée à un réseau Wi-Fi, il se souvient du réseau et y reste connectée. Le Bluetooth ne peut être connectée qu'à une seule borne de recharge à la fois. L'opération sur une autre borne de recharge arrêtera la connexion Bluetooth avec la borne de recharge existante et établira la connexion Bluetooth avec une nouvelle borne de recharge. L'arrêt d'une connexion Bluetooth ne perturbera pas votre connexion Wi-Fi existante.
 3. Si la borne de recharge est connectée au réseau par un câble Ethernet, il n'est pas nécessaire de la connecter par Wi-Fi. Si vous prévoyez de connecter la borne de recharge au réseau via le Wi-Fi, et que vous ne l'utiliserez pas comme borne de recharge principale lors d'opérations ultérieures, nous vous recommandons de connecter la borne de recharge au Wi-Fi au préalable.
 4. Pour une borne de recharge unique, le câble Ethernet ou le regroupement Wi-Fi n'est pas obligatoire.
-

Connexion de la borne de recharge

Après avoir connecté la borne de recharge via Bluetooth, vous pouvez:

1. Configurer le Wi-Fi pour la borne de recharge
2. Configurer les paramètres de charge

Se connecter via Bluetooth

Sauter



2. Si le Wi-Fi de la borne de recharge n'est pas détecté par l'appareil, appuyez sur **Ajouter un réseau** sur l'écran de connexion Wi-Fi, saisissez l'ID du réseau Wi-Fi et le mot de passe du Wi-Fi, puis appuyez sur **Joindre**.



3.3.3 Paramètres de charge

Après l'écran de connexion Wi-Fi, l'écran des paramètres de charge s'affiche. Sur l'écran Paramètres de charge, vous pouvez définir le courant de charge maximal et le prix de l'énergie, activer/désactiver le démarrage automatique de la charge lorsque la borne de recharge est branchée.

Paramètres de charge

Courant de charge max. 13A >

Réglez la limite supérieure de manière à ce que la consommation d'énergie ne dépasse pas la charge maximale.

Démarrage automatique

La charge sera lancée automatiquement après chaque branchement.

Définir le prix Off >



Suivant

Sauter



|| Pour définir le courant de charge maximal

1. Appuyez sur **Courant de charge maximal** dans l'écran Paramètres de charge.
2. Sélectionnez le courant de charge maximal dans la fenêtre contextuelle.
3. Sélectionnez ensuite le courant de charge maximal configurable en fonction de la puissance nominale de la borne de recharge. Par exemple, le courant de charge maximal configurable des bornes de recharge de 7 kW est de 32 A, celui des bornes de recharge de 22 kW est de 32 A, celui des bornes de recharge de 11 kW est de 16 A. Notez que le courant de charge minimal configurable est de 6 A, donc le courant de charge configurable des bornes de recharge de 7 kW / 22 kW devrait être de 6 A à 32 A, celui des bornes de recharge de 11 kW devrait être de 6 A à 16 A.
4. Une fois le courant de charge maximal sélectionné, appuyez sur **OK**.

3.4 Détails de la borne de recharge



Une fois les réglages terminés, appuyez sur **OK**. Un écran d'informations détaillées sur la borne de recharge actuelle s'affiche. Une fois que le Bluetooth et le Wi-Fi sont bien connectés, l'icône Bluetooth et l'icône Wi-Fi ( ou ) s'affichent sur l'état de la connexion.

NOTE

Si la borne de recharge établit une communication réseau via un câble Ethernet, l'icône Wi-Fi s'affiche comme  , et s'affiche comme  lorsqu'il a établi une communication réseau via Wi-Fi..



3.5 Liaison d'autres bornes de recharge

1. Après avoir réussi à vous connecter, appuyez sur **Profil**  **Ma borne de recharge**  **Ajouter**.

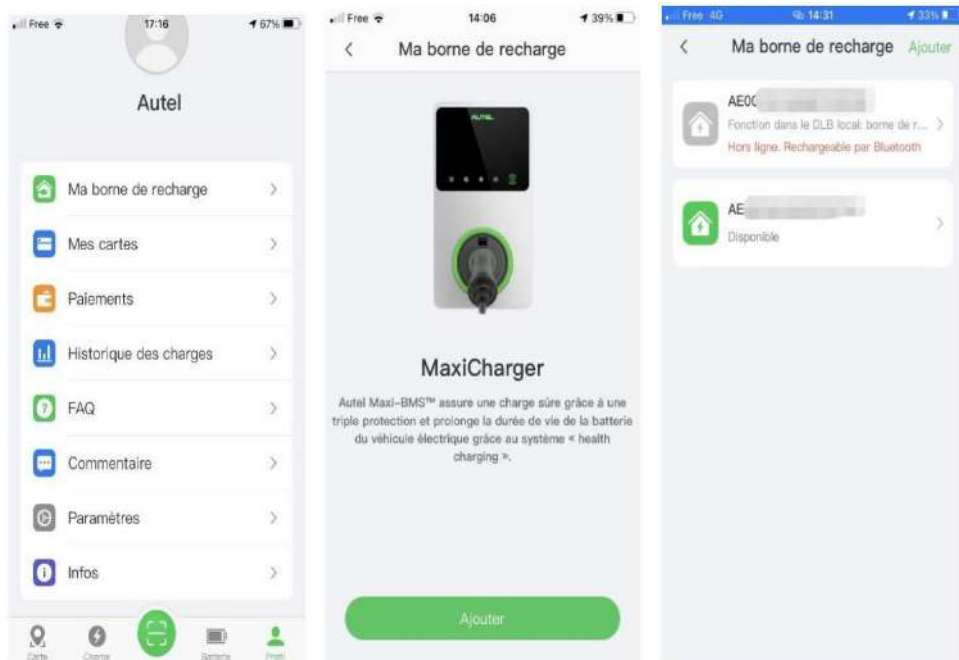

2. Ensuite, répétez toutes les étapes de *Configuration initiale* à la page 16.

3.6 Configuration de la borne de recharge principale

Une fois que toutes les bornes de recharge sont liées, vous devez en choisir une qui sera la borne de recharge principale et contrôlera toutes les autres bornes de recharge. N'importe quelle borne de recharge peut être définie comme borne de recharge principale, cependant, seulement la borne de recharge principale ayant une connexion avec le compteur peut activer le mode ALM / haute performance.

Assurez-vous que la borne de recharge à définir comme borne de recharge principale est connectée au Bluetooth, puis appuyez sur **Mode d'installation** **DLB local** **Définir comme borne de recharge principale**.

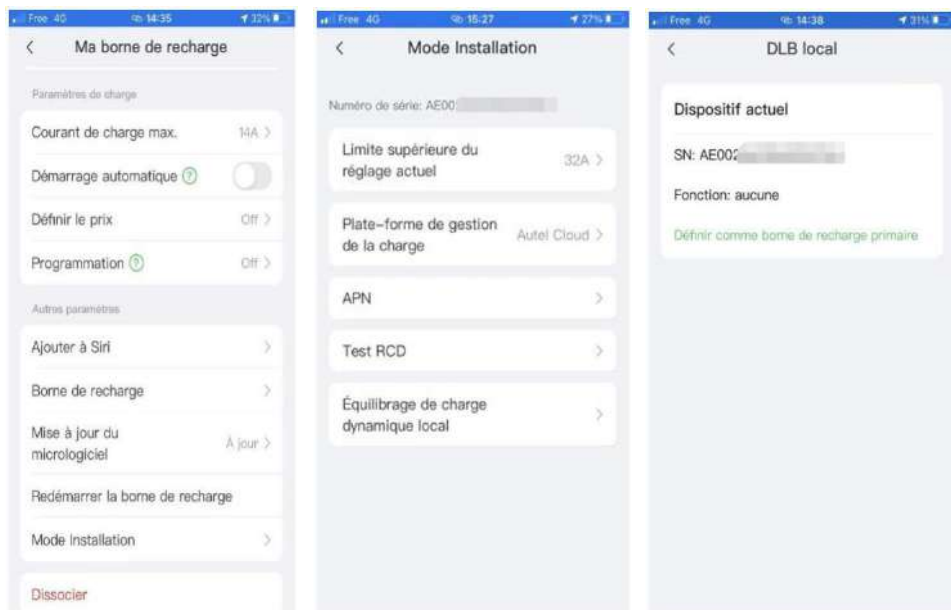

NOTE

Si vous devez modifier la limite du courant de charge, vous pouvez également appuyer sur **Limite du courant de charge** dans l'écran Mode d'installation pour l'ajuster.

3.7 Configuration du mode DLB

Après avoir désigné une borne de recharge principale, vous pouvez configurer le mode DLB dans l'écran DLB local.

Pour le mode DLB, vous devez vérifier et régler :

▮ Quantité totale de bornes de recharge : affiche le nombre total de bornes de

recharge dans le groupe de dispositifs DLB. Les quantités de bornes de recharge seront mises à jour en fonction de la recherche.

- ⌋ Puissance maximale disponible (kW) : vous devez saisir la puissance maximale que le système peut fournir aux bornes de recharge. Vous devez saisir un nombre entier.

The screenshot shows the 'DLB local' configuration screen. At the top, it displays 'Free 4G', '14:42', and '30%'. Below the title, there is a section for 'Dispositif actuel' with a dropdown menu, showing 'SN: AE002' and 'Fonction: primaire'. Below this is a section for 'ALM' with a toggle switch. The next section is 'Quantité totale de bornes de recharge' with a text input field containing '1'. Below that is 'Puissance max. disponible (kW)' with an empty text input field. The 'Nombre de phases' is set to 'Triphasé' in a dropdown menu. At the bottom is a green 'Enregistrer' button.

The screenshot shows the 'DLB local' configuration screen after a search. It displays 'Free 4G', '14:42', and '30%'. Below the title, there is a section for 'puissance max. disponible (kW)' with an empty text input field. Below this is a section for 'Nombre de phases' with a dropdown menu set to 'Triphasé'. Below that is a green 'Chercher à nouveau' button. The next section is 'Nombre de bornes de recharge connectées au réseau local' with a text input field showing '1' and 'Puissance nominale total: 0W'. Below this are three entries for 'AE002' with 'Puissance nominal: 0W'. The first entry is marked 'Primaire' in green. At the bottom is a green 'Enregistrer' button.

⌋ Pour saisir la puissance maximale disponible appropriée

1. La valeur de la puissance maximale disponible doit être comprise dans la plage suivante :
 - ⌋ Valeur maximale : 1,5 fois la somme de la puissance nominale de toutes les bornes de recharge du groupe de dispositifs DLB.
 - ⌋ Valeur minimale : lorsque vous utilisez une alimentation monophasée (≤ 250 V), la valeur d'entrée doit être $1,4 * N$ (N représente le nombre de bornes de recharge dans le groupe de dispositifs DLB) ; lorsque vous utilisez une alimentation triphasée (≤ 480 V), la valeur d'entrée doit être $4,2 * N$ (N représente le nombre de bornes de recharge dans le groupe de dispositifs DLB).

2. Si la valeur saisie est trop élevée ou trop faible, un avertissement vous demandant de saisir une valeur valide s'affiche à l'écran.

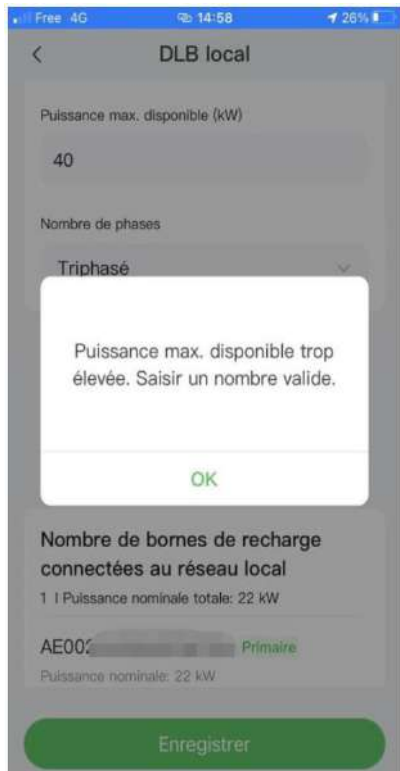

3. Une fois la puissance maximale disponible définie, appuyez sur **Sauvegarder**. Le message "Sauvegardé avec succès" s'affiche à l'écran ; puis appuyez sur **OK**. Maintenant, vos bornes de recharge peuvent être chargées en fonction des nouveaux paramètres.

3.8 Configuration du mode ALM / haute performance

Après avoir désigné une borne de recharge principale, vous pouvez configurer le mode ALM / haute performance dans l'écran DLB local.

Pour le mode ALM / haute performance, vous devez effectuer les réglages suivants :

- || ALM: Basculez le bouton **ON/OFF** sur ON.
- || Puissance domestique totale : vous devez saisir la puissance domestique maximale disponible.

- ⌋ Réserve de puissance : vous devez saisir la puissance maximale disponible pour les bornes de recharge.

The screenshot shows the 'DLB local' configuration screen. At the top, the status bar indicates 'Free 4G', '14:55', and '25%' battery. The screen title is 'DLB local'. Below the title, there is a section for 'Dispositif actuel' with a menu icon (three dots) to its right. The device information includes 'SN: AE00...' and 'Fonction: primaire'. Below this is a section for 'ALM' with a toggle switch that is currently turned off. Underneath, there are three input fields: 'Quantité totale de bornes de recharge' with the value '2', 'Puissance max. disponible (kW)' which is empty, and 'Nombre de phases' with a dropdown menu set to 'Triphasé'. At the bottom, there is a green button labeled 'Enregistrer'.

This screenshot is identical to the previous one, showing the 'DLB local' configuration screen. The only difference is that the 'ALM' toggle switch is now turned on, indicated by a green circle on the right side of the switch.

- ⌋ **Pour saisir la réserve de puissance appropriée**

1. Saisissez d'abord la puissance domestique totale dans le champ de saisie correspondant.
2. Ensuite saisissez la réserve de puissance.
 - ⌋ Réserve de puissance - puissance de la charge maximale (comme les chauffages ou la charge du moteur) / puissance du système local (puissance domestique totale).
 - ⌋ La plage de la réserve de puissance est de 0~50%. En effet, la puissance maximale réservée qui peut être saisie est de 50% de la puissance domestique totale.
 - ⌋ Le réglage par défaut de la réserve de puissance est de 10%, ce qui est utilisée pour la variation dynamique de puissance provoquée par l'entrée

et la sortie de la charge.

3. Une fois la puissance domestique totale et la réserve de puissance saisies, appuyez sur **Sauvegarder**. Le message "Sauvegardé avec succès" s'affiche à l'écran ; puis appuyez sur **OK**.
4. Maintenant, vos bornes de recharge et autres charges peuvent répartir la puissance en fonction des nouveaux paramètres. Sur l'écran suivant, vous pouvez visualiser l'alimentation en temps réel de la borne de recharge et des autres charges.



3.9 Annulation de la désignation de la borne de recharge principale / secondaire

Une fois que le groupe de dispositifs DLB ou le groupe de dispositifs ALM est bien configuré, la borne de recharge principale et le ou les bornes de recharge secondaires sont désignées. Pour annuler la désignation de la borne de recharge principale ou de la

borne de recharge secondaire du groupe de dispositifs, vous devez effectuer les réglages suivants.

3.9.1 Annulation de la désignation de la borne de recharge principale

Pour annuler la désignation d'une borne de recharge principale : Sur la page DLB locale de la borne de recharge principale actuelle, appuyez sur l'icône  à droite du **Groupe de dispositifs**, puis appuyez sur **Éliminer en tant que borne de recharge principale** dans la fenêtre contextuelle. Maintenant, la borne de recharge n'est plus désignée comme la borne de recharge principale du groupe de dispositifs.



3.9.2 Annulation de la désignation de la borne de recharge secondaire

Pour annuler la désignation d'une borne de recharge secondaire : Sur la page DLB locale de la borne de recharge secondaire actuelle, appuyez sur l'icône  à droite du **Dispositif actuel**, puis appuyez sur **Éliminer en tant que borne de recharge secondaire** dans la

fenêtre contextuelle. Maintenant, la borne de recharge n'est plus désignée comme la borne de recharge secondaire du groupe de dispositifs.



AUTEL®

Autel New Energy Co., Ltd.

Web: www.autelenergy.com

Adresse: No.101, Building B2, Zhiyuan, Xueyuan Road, Xili, Nanshan, Shenzhen, China